



取扱説明書

保証書付き

家庭用

コードレス 2WAY 回転モップクリーナー

品番 HR-KM001

このたびは、お買い上げまことにありがとうございます。

- 取扱説明書をよくお読みのうえ、正しく安全にお使いください。
お読みになったあとは、いつでも見られるところに、大切に保管してください。
- この製品を使用できるのは日本国内のみで、国外では使用できません。
This appliance is designed for domestic use in Japan only and cannot be used in any other country.

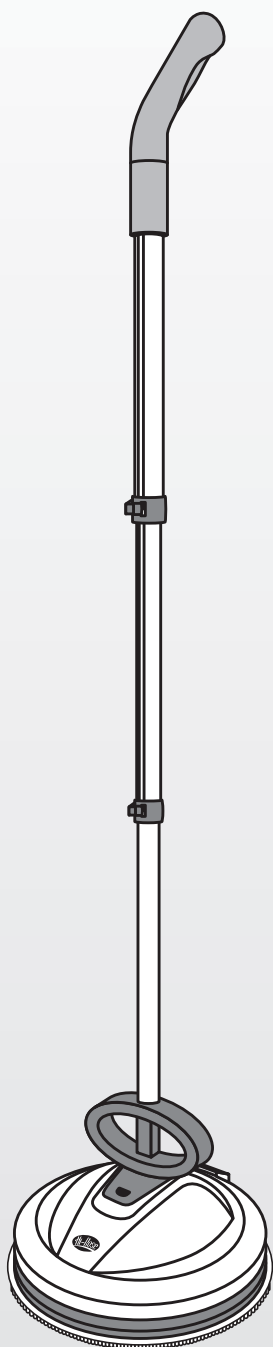



も く じ

安全上の注意事項.....	p1 ~ 3
ご使用にあたってのお願い.....	p4
各部のなまえ.....	p5
充電のしかた.....	p6
使いかた.....	p7 ~ 10
バッテリー(充電池)について.....	p11
お手入れのしかた.....	p12
廃棄について.....	p13
仕様.....	p13
故障かな?と思ったら.....	p14
アフターサービスについて.....	p14

安全上の注意事項

ここに示した注意事項は、危害や損害を未然に防止するために重要な内容ですので、必ず守ってください。

 危険	人が死亡または重傷を負う危険性が切迫して生じることが想定される内容を示します。
 警告	人が死亡または重傷を負う可能性が想定される内容を示します。
 注意	人が障害を負う可能性及び物的損害の発生が想定される内容を示します。

絵表示の例

 記号は、「禁止」（しないでください）を示します。

 記号は、「強制」（必ずしてください）を示します。

充電電池（バッテリー）、充電用電源アダプターについて

警告（禁止事項）



分解、改造はしない

●液漏れ、発熱、発火の原因になります。

充電電池（バッテリー）を単独で充電しない

●液漏れ、発熱、破裂の原因となります。

付属の充電電池（バッテリー）、充電用電源アダプター以外は使わない

●液漏れ、発熱、破裂の原因となります。

充電電池（バッテリー）を落下させたり、衝撃を与えたりしない

●液漏れ、発熱、破裂の原因になります。

充電電池（バッテリー）を火中に投下したり、加熱しない

●液漏れ、破裂、発火の原因になります。

濡れた手で充電用電源アダプターの電源プラグを抜き差ししない

●感電やけがの原因になります。

充電用電源アダプターのコードを乱暴に扱わない

●充電用電源アダプターのコードを傷つけたり、破損させたり、加工したり、交換したり、熱器具に近づけたり、無理に曲げたり、引っ張ったり、ねじったり、束ねたまま充電したり、重いものをのせたり、挟み込んだりしない。

充電用電源アダプターのコードが破損し、火災や感電の原因となります。

充電用電源アダプターのコードや電源プラグが傷んだときは使わない

●感電やけが、発火の原因になります。

充電電池（バッテリー）に水や海水をかけたり、水の中に入れてない

●ショート、発熱の原因となります。

充電用電源アダプターの電源プラグにピンなどの金属物やゴミを付着させない

●感電、発火の原因となります。

充電電池（バッテリー）、充電用電源アダプターについて

警告（実行事項）



充電用電源アダプターの電源プラグはコンセントの根元までしっかり差し込む

●感電や発火、火災、故障の原因になります。

充電用電源アダプターの電源を抜くときは、必ず充電用電源アダプターを持ってコンセントから抜く

●感電や発火、火災、故障の原因になります。

充電用電源アダプターを抜き差しするときは、必ず本体の電源スイッチを切る（OFFにする）

●けがや床面、家財に傷をつける原因になります。

充電時以外は、充電用電源アダプターをコンセントから抜く

●絶縁劣化による感電・漏電火災、けがの原因になります。

お手入れの際は、必ず本体の電源スイッチを切り、充電用電源アダプターをコンセントから抜く

●感電や発火、火災、故障の原因になります。

充電用電源アダプターの電源プラグのほこりなどは定期的に取り除く

●感電や発火、火災、故障の原因になります。

充電時、異常や異臭がしたときは直ちに使用を中止し、充電用電源アダプターをコンセントから抜き、当社お客様相談室にお問い合わせください

●感電や発火、火災、故障の原因になります

本体について

警告（禁止事項）



修理技術者以外は、絶対に分解、修理、改造を行わない

●感電やけが、火災の原因になります。

本製品の充電には付属の充電用電源アダプター以外を使わない

●発熱、発火の原因になります。

本体のすきまに金属物や異物を入れない

●感電やけが、故障の原因になります。

本体電源ジャック部に金属物などの異物を入れない

●液漏れ、発熱、破裂、発火の原因になります。

コンセントや配線器具の定格を超える使いかたはしない

●発熱や発火の原因になります。

定格 100V 以外の電源は使わない

●発熱や火災、感電、故障の原因になります。

本体を水洗いしない（水洗いできる部品、付属品は除く）

●感電やけが、発火、故障の原因になります。

本体を水につけたり、水をかけたりしない（本体は完全防水仕様ではありません）

●感電やけが、発火、故障の原因になります。

本体にタオルなどをかけて使わない

●加熱して火災や故障の原因になります。

ホコリの多い場所や油煙の当たる場所に保管しない

●発火、火災や故障の原因になります。

子供や不慣れな人だけで使用させたり、幼児の手の届くところで使用しない、保管しない

●感電やけがの原因になります。

本体や付属品に強い衝撃を与えない

●発火や故障の原因になります。

使用中は回転部に触らない

●けがや故障の原因になります。

人やペットに向けて使用しない

●けがや事故の原因になります。

屋外では充電しない

●発火や故障の原因になります。

業務用には使用しない（本製品は一般家庭用です）

●発火や故障の原因になります。

本体について

警告（実行事項）



異常、故障時には直ちに使用を中止し、充電用電源アダプターを抜く

●感電や発火、火災、の恐れがあります。

お手入れの際は、必ず、本体の電源スイッチを切り（OFFにして）、充電用電源アダプターをコンセントから抜く

●感電や発火、火災、故障の原因になります。

コンセントの周りは清潔にする

●絶縁劣化による感電・漏電火災、けがの原因となります。

本体について **⚠ 注意 (禁止事項)**



パッドを付けないで使わない
●床面や家財などを傷つけたり、故障の原因になります。

パッドに固いゴミや砂などが付着したまま使わない
●床面や家財などを傷つける原因になります。

充電中の本体や充電用電源アダプターを布などでおおったり、包んだりしない
●熱がこもり、変形や発火、火災や故障の原因になります。

本体を床や家財に押し付けない
●床面や家財などを傷つけたり、安全装置が動き運転が止まる原因になります。

倒れやすいもの、壊れやすいものの近くで使わない、収納しない
●財産の損害や倒れてけがや故障の原因になります。

火気に近づけない
●発火、火災、故障の原因になります。

濡れた手で使わない
●感電やけがの原因になります。

使用中や使用直後はお手入れしない
●けがややけど、事故の原因になります。

ベンジンやシンナー、アルコールで拭いたり、殺虫剤などのスプレーをかけたり、油や薬品を使う場所では使わない
●樹脂が変質したり、故障の原因になります。

掃除以外の目的では使わない
●けがややけど、故障の原因になります。

ラジオなどの近くで使わない
●ラジオ、テレビ、無線機などに雑音や映像の乱れが入る原因になります。

本体に腰をかけたり、乗ったりしない
●けがや故障の原因になります。

強く押しつけたり無理やり止めない
●床面や家財などを傷つけたり、けがや故障の原因になります。

絨毯など毛足の長い敷物には使わない
●回転が止まり、敷物を傷つけたり、故障の原因になります。

食用油や機械油などがこぼれた床面には使用しない
●油を飛散させたり、パッドの寿命を縮める原因になります。

水拭後やワックスがけ後の床面は十分乾燥するまで歩行しない
●滑りやすく、転倒やけがの原因になります。

本体について **⚠ 注意 (実行事項)**



コンセントの周りにホコリをためない (ホコリは取り除く)
●絶縁劣化による感電・漏電火災、けがの原因になります。

移動の際は、必ず本体のハンドルを持つ
●けがや床面、家財に傷をつける原因になります。

充電用電源アダプターはまっすぐ引き抜く
●感電や発火、故障の原因になります。

パッドは必ず取りつける
●床面や家財などを傷つけたり、故障の原因になります。

窓や壁面などを掃除する際は、低い位置から清掃し、慣れてきたら高い位置を清掃する
●本体を落としたり、けがや故障の原因になります。

ご使用にあたってのお願い

- 掃除以外の目的では使わない
けがや故障の原因になります。
- パッドは専用のものを正しく取付けてください
床面や家財などを傷つけたり、故障の原因になります。
- スティックの取付け、取外し時には手や指を傷つけたり、はさみ込まないよう、取扱いに注意してください
- 絨毯など毛足の長い敷物には使わない
回転が止まり、敷物を傷つけたり、故障の原因になります。
- 傷つきやすい素材や高価なものには使わない
床面や家財などを傷つける原因になります。
- 強く押しつけたり無理やり止めない
床面や家財などを傷つけたり、けがや故障の原因になります。
- 使用中はお子様やペットが触れないように注意してください
けがや事故の原因になります。
- パッドのお手入れは定期的に行ってください
床面や家財に傷をつけたり、故障の原因になります。
- パッドに固いゴミや砂などが付着したまま使わない
床面や家財などを傷つける原因になります。
- パッドはよく洗い、水気を切って形を整えて陰干しにてよく乾かしてください
- パッドの汚れがひどい時は、ぬるま湯、又は、水で台所用中性洗剤で手洗いし、水気を切って形を整えて陰干しにて乾かしてください
水気を切るときに強く絞らないでください。
アイロン、乾燥機などで乾燥させないでください。
- パッドは他の洗濯物とはいっしょに洗わないでください
- パッドは洗濯前に絡みついた綿ゴミや髪の毛などを予め取り除いてください
- 手の荒れやすい方はパッドの洗濯時、ゴム手袋などを使ってください
- パッドを洗濯機で洗う時は、ぬるま湯、又は、水で衣料用中性洗剤で洗った後、水気を切って形を整えて陰干しにて乾かしてください
水気を切るときに強く絞らないでください。
アイロン、乾燥機などで乾燥させないでください。
- 本製品は一般家庭用のため、業務用には使わないでください
過負荷による、発火や故障の原因になります。
- 天災などの不可抗力や、不当な修理・改造による故障、損害に対する保証は致しかねます
- 取扱説明書に記載された使用方法、及び、指示が守られない場合は、当社は一切の責任を負いかねます
- お客様の不注意による破損・故障、けがや事故、火災に対する責任は負いかねますのでご了承ください
- 製品および梱包材を廃棄する際は、お住まいの自治体の取り決めに従ってください
- 使用出来ない場所
乾拭き：デリケートな素材や高級な物、絨毯などの毛足の長い敷物、平らでないタイルの床など。
量で使用する場合は、強くこすらないでください。
ポリッシュパッドは量には使用しないでください。
量で使用する場合は目立たない場所で試してから使用してください。
- 水拭き：耐水性でない床面、床暖房の床面、ワックスを塗らた床面、デリケートな素材や高級な物、絨毯などの毛の長い敷物、平らでないタイルの床、量など。

各部のなまえ

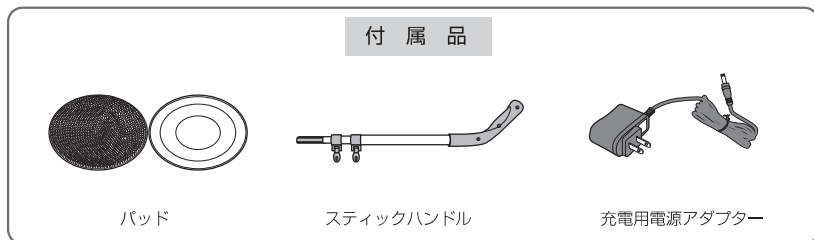
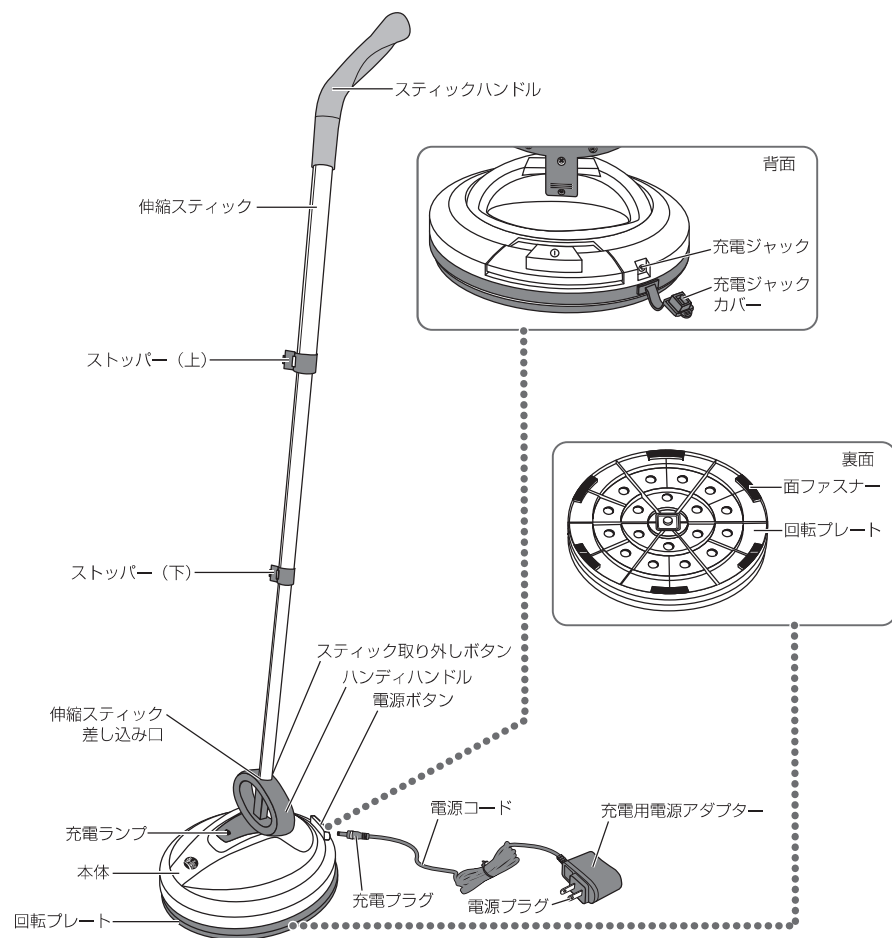

充電のしかた

工場出荷時には電池が充電されていません。ご使用前に必ず充電してください。

1 本体の電源ボタンが OFF「切」であることを確認する

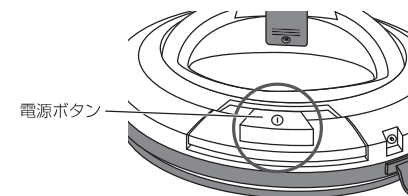

2 充電用電源アダプターの電源プラグをコンセントに差し込む

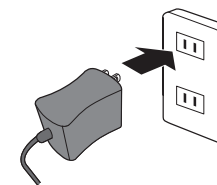

3 本体の充電ジャックカバーを開け、充電用電源アダプターの充電プラグを本体の充電ジャックに差し込む
 本体の充電ランプが赤色に点灯します。

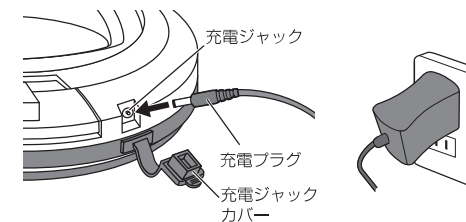

4 本体の充電ランプが緑色になったら、本体から充電用電源アダプターの充電プラグを抜き、本体の充電ジャックカバーを閉じる
 充電開始から約 4 時間で充電完了 (充電ランプが赤色から緑色に変わる) します。
 ※標準充電時間は約 4 時間ですが、電池温度やご使用の状態により変わります。

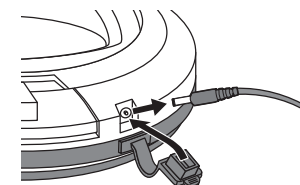

注意

- 出荷時の電池は、十分に充電されていません。
- 初めてお使いのときや長時間充電せずに放置したときは、電池が自己放電していますので使用時間が短くなることがあります。
- 初めてお使いのときや半年以上使わなかったとき、または電源スイッチを切り忘れて放置してしまったり、電池が過放電となって充電時間が長くなったり、1回の充電では十分に充電されない場合があります。
- 標準充電時間は約4時間ですが、電池温度やご使用の状態により変わります。
- 充電中に本体や充電用電源アダプターが温かくなりますが、異常ではありません。
- 充電を行うときは、充電用電源アダプターのコードを本体に巻きつけたり、束ねたりしないでください。発火、火災や故障の原因になります。
- 充電ジャックカバーは必ず閉めてからお使いください。電源カバーを開けたまま使用すると簡易防水機能が損なわれ、故障の原因になります。

使いかた

スティッククリーナーとしての使いかた

清掃面に適したパッドを使用してください。
本体に伸縮スティックをしっかりと差し込み、伸縮スティックを伸縮させストッパー（上/下）にて、使用に適した長さに調節してください。

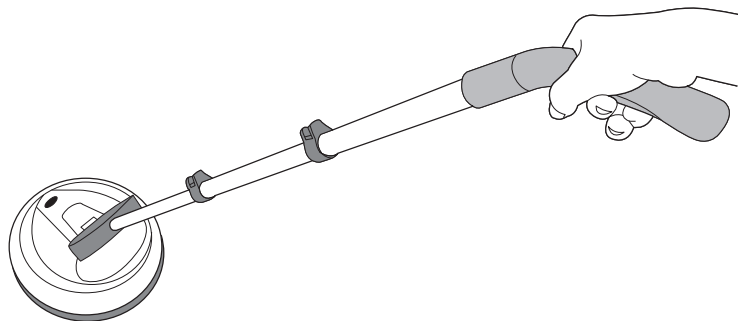

スティッククリーナーの電源ボタンをON「入」にする

電源が入り充電ランプが緑色に点灯し、回転プレートが回転します。
一回の充電で約40分間連続使用できます。
スティックハンドルをしっかりと握り、足のつま先で電源ボタンを押してください。

使用時に床や家財に本体を強く押し付けると、赤ランプが点滅した後安全装置が働き運転が止まってしまいます。その際には、電源ボタンを2回押すと安全装置が解除され回転プレートが回転します。

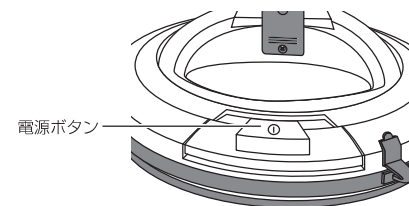

2 掃除が終了したら、電源ボタンは必ずOFF「切」にする

電源が切れると、回転プレートは停止します。

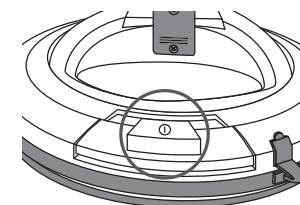

注意

- 本体を床や家財に強く押し付けると、安全装置が働き運転が止まり床面や家財などを傷つける原因になります。
- 充電ジャックカバーは必ず閉めてからお使いください。電源カバーを開けたまま使用すると簡易防水機能が損なわれ、故障の原因になります。

ハンディクリーナーとしての使いかた

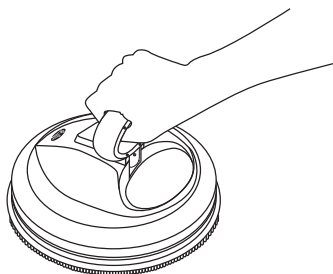

スティック取り外しボタンを押しながら、伸縮スティックを本体から抜く
手や指をはさまないように注意してください。

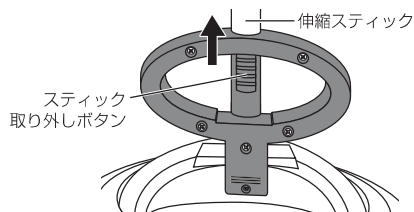

2 電源ボタンを ON「入」にして、お掃除してください

清掃面に適したパッドを使用してください。
電源が入り充電ランプが緑色に点灯し、回転プレートが回転します。
一回の充電で約 40 分間連続使用できます。
本体のハンドルをしっかりと握り、指先や手のひらで電源ボタンを押してください。

使用時に床や家財に本体を強く押し付けると、赤ランプが点滅した後安全装置が働き運転が止まってしまいます。その際には、電源ボタンを 2 回押すと安全装置が解除され回転プレートが回転します。

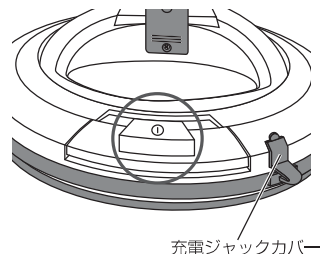

- 本体を床や家財に強く押し付けると、安全装置が働き運転が止まり床面や家財などを傷つける原因になります。
- 充電ジャックカバーは必ず閉めてからお使いください。充電ジャックカバーを開けたまま使用すると簡易防水機能が損なわれ故障の原因になります。

パッドの取付けかた

水拭きの際はパッドを水で濡らして軽く絞り余分な水分を取り除いた後、パッドを円形上に広げパッドの取り付け面を本体回転プレートの面ファスナーに取り付ける。
清掃面に適したパッドを使用してください。

モップパッド

マイクロファイバー繊維でホコリや塵を吸着します。フローリングなどの床面や壁面などの掃除に適していません。

ポリッシュパッド

ポリッシュ加工繊維で汚れを拭き取ります。ガラスや鏡、汚れをかき取りたい床面などの掃除に適しています。



- パッドには清掃面と取り付け面があります。
- 本体の面ファスナーに取り付けるとき注意してください。
- 清掃面は本体には取付きません。

1 清掃面に適したパッドを選ぶ

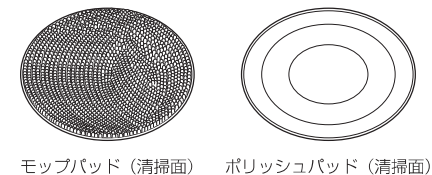

2 パッドの取り付け面を本体回転プレートの面ファスナーにしっかりと取付ける

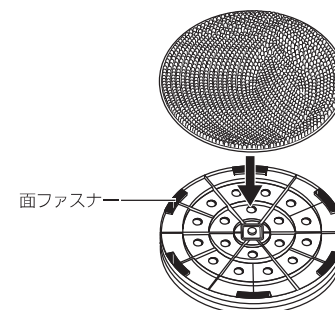

バッテリー（充電池）について

ニッケル水素充電電池の性能を十分に発揮させるために、次のことを守ってください

- 3 カ月以上使用しなかった場合や充電がなくなり切らない前に充電すると、次に充電しても、使用時間が減少したりすることがあります。

⇒ ニッケル水素充電電池の不活性化（充電反応の鈍化）やメモリー効果によるものなので、右の手順で復活してください。
ただし、寿命を過ぎている場合は復活しません。

ニッケル水素充電電池を復活させる方法

- ① 回転が止まるまで運転後、充電が完了するまで充電する。
 - ② 同様の操作にて充放電を 2～3 回繰り返す。
- 周囲温度が 5～35℃以内で充電してください。

お知らせ

- 初めてお使いのときもニッケル水素充電電池が不活性化していることがあります。その場合、4 時間充電しても使用時間が短い場合は、上記のニッケル水素充電電池を復活させる方法にしたがって充電してください。

お願い

- ニッケル水素充電電池は消耗品です。内蔵のニッケル水素充電電池が寿命により充電できない、充電しても使用時間が短いなどの場合は、ニッケル水素充電電池を本体から取り出さず、当社「お客様相談室」にお問い合わせください。

お手入れのしかた

お手入れの前には、必ず電源ボタンを OFF(切)にして、充電用電源アダプターの電源プラグを抜いてください。
本体・充電用電源アダプター・電源コードには絶対に液体をかけたり、水洗いしないでください。

本体

ぬるま湯か水で薄めた台所用中性洗剤を浸した柔らかい布を固くしぼって、汚れをふき取った後、乾拭きをする
・ベンジン、シンナー、漂白剤、原液の洗剤などは使わないでください。

スティック

ぬるま湯か水で薄めた台所用中性洗剤を浸した柔らかい布を固くしぼって、汚れをふき取った後、乾拭きをする
・ベンジン、シンナー、漂白剤、原液の洗剤などは使わないでください。

パッド

パッドは汚れたら洗って繰り返し使用できます
・パッドを本体の面ファスナーから取外し、ぬるま湯か水で薄めた台所用中性洗剤で手洗いし、水気を切って形を整えて陰干しにて乾かしてください。
水気を切るときに強く絞らないでください。
・パッドを洗濯機で洗う時は、ぬるま湯、又は、水で衣料用中性洗剤で洗い、水気を切って形を整えて陰干しにて乾かしてください。
水気を切るときに強く絞らないでください。
・アイロン、乾燥機などで乾燥させないでください。

パッドの洗濯表示



お願い

- 充電ジャックカバーは必ず閉めてからお手入れしてください。充電ジャックカバーを開けたまま使用すると簡易防水機能が損なわれ故障の原因になります。

廃棄について

本製品には、リサイクル可能なニッケル水素充電電池を使用しています。
ニッケル水素充電電池はリサイクル可能な貴重な資源です。
本製品を廃棄する場合は、分解しないで当社『お客様相談室』にお問い合わせください。



ニッケル水素電池

ご使用にならない充電式バッテリーは、希少資源の有効活用のため、リサイクルにご協力ください。
リサイクルは、ゴミを減らし、環境を守ることに繋がります。

仕様

※仕様は改良のため予告なく変更することがあります。

電 源	入力：AC100V、50/60Hz 出力：DC7.0V、0.3A
電 池	ニッケル水素充電電池
充 電 時 間	約 4 時間
連続使用時間	約 40 分（乾燥パッド使用時）
使用周囲温度	0～40℃
外形寸法	約 幅 220 × 奥行 220 × 高さ 590～1,040 (mm)
質 量	約 1.1kg（スティック使用時）
アダプターコード長さ	約 1.8m
付 属 品	充電用電源アダプター／モップパッド／ポリッシュパッド／スティックハンドル

※標準充電時間は約 4 時間、連続使用時間は約 40 分ですが、電池や周囲の温度、清掃面やご使用の状態により変わります。

故障かな？と思ったら

症状	確認してください	対処の方法
充電ができない	専用の充電用電源アダプターを使用していますか？	専用の充電用電源アダプターを使用してください
	充電用電源アダプターと本体の充電ジャックの接点が汚れていませんか？	接点の汚れをお手入れしてください。
	ニッケル水素電池の寿命ではありませんか？	当社『お客様相談室』にお問い合わせください。
クリーナーが動かない	充電中ではないですか？	充電が完了してからご使用ください。
	本体を強く押し付けていませんか？	本体を押し付けずに、1 度電源を OFF「切」にしてから、再度電源を ON「入」にしてください
	電池の充電が不足していませんか？	充電してください。

アフターサービスについて

① この製品には保証書がついています

保証書は、お買い上げの販売店で「販売店名・お買い上げ日」などの記入をご確認のうえ、内容をよくお読みの後、大切に保管してください。

② 保証期間はお買い上げの日から 1 年です

保証期間中でも有料になることがありますので、保証書をよくお読みください。

③ 保証期間後の修理は…

当社『お客様相談室』にお問い合わせください。修理によって機能が維持できる場合は、ご要望により有料修理いたします。ただし、補修用性能部品の最低保証期間は、製造打ち切り後 3 年です。
※修理用性能部品とは、その製品の機能を維持するために必要な部品です。

アフターサービスについてご不明な点は…

当社『お客様相談室』にお問い合わせください。

お客様相談室（サービスセンター）

株式会社スマートライフソリューションズ（株式会社ジェイティーエヌ内）
〒350-0269
埼玉県坂戸市つつさい花みず木 5 丁目 7-3
フリーダイヤル **0120-776-872**
受付時間 平日 9 時～17 時（土日祭日、年末年始、夏季休業日を除く）

輸入元



株式会社スマートライフソリューションズ
本社：〒101-0047 東京都千代田区内神田 1-2-2